

OUTDOOR PASSIVE INFRARED DETECTOR

LX-2A

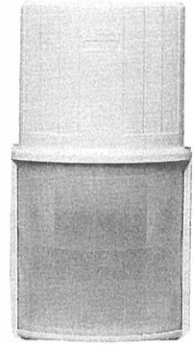

取扱説明書 ご使用の前に必ずお読みください。

1. 設置上のご注意

① 取り付け高さ
2.5m以下
2.5mを越えないように設置してください。

② 取り付け場所
壁付けしてください。
天井付の場合は、「5.①」のブラケットをご使用ください。

③
検知エリア内に動くものを置かないでください。

④
検知エリアが敷地外に出ないようにしてください。

⑤ ペットアレイエリアの場合
取付高 1.2~1.5m
取り付けは、1.2~1.5mに設置してください。

⑥
急激な温度変化のある場所は避けてください。

⑦
湯気、油などのかかる場所は避けてください。

2. 検知エリア

A. 平面図

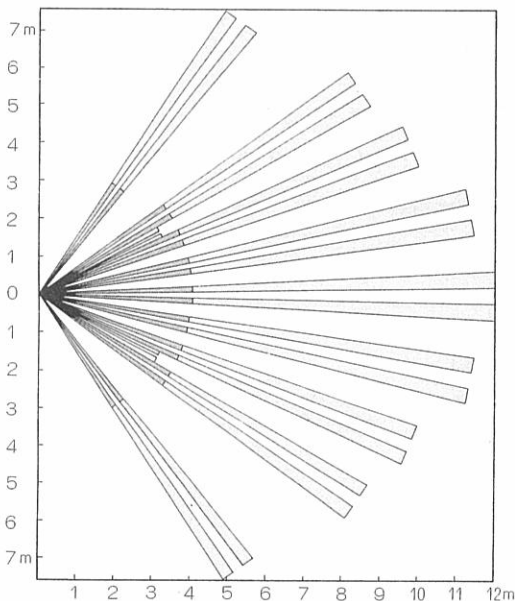

B. 側面図

① マルチエリア

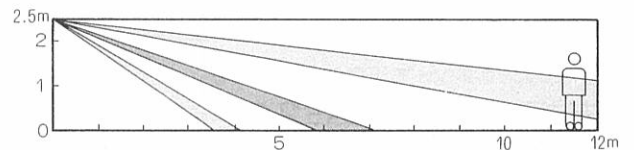

② ペットアレイエリア

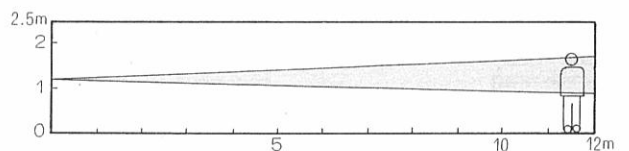

3. 各部の名称とはたらき

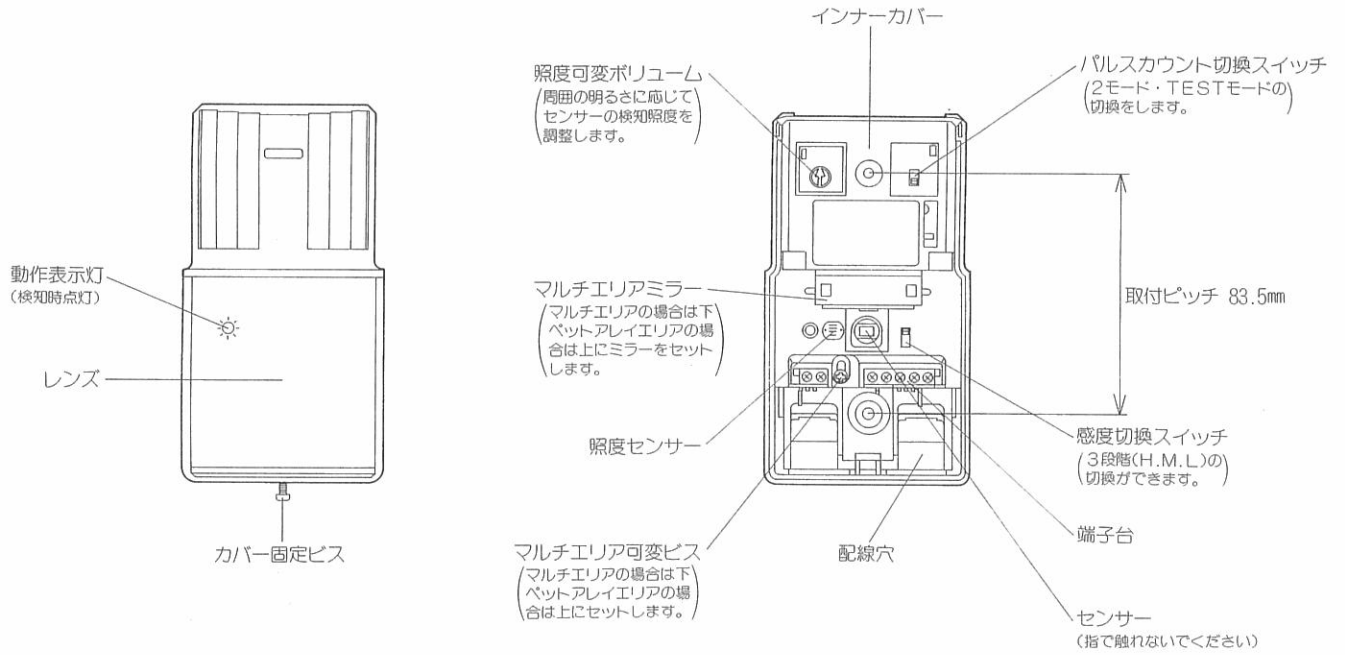

4. 設置方法

A. 壁付けの場合

①

本体下部のカバー固定ビスをゆるめ、カバーをはずしてください。

②

配線穴より配線をしてください。

③

電源 DC12V

無電圧 NO NC

無電圧 NC タンパー

上図に従い結線をしてください。

④

PHOTOCELL

NIGHT DAY

照度可変ボリュームをDAY

⑤

カバーを取り付け、検知確認をしてください。(人を検知すると表示灯が点灯します。)

⑥ 検知確認後

PHOTOCELL

標準

NIGHT DAY

照度可変ボリュームを“標準”(・印)

PULSE COUNT

2・TEST

パルスカウントを“TEST”モードにセットします。

⑦ 配線終了後

配線穴と配線の隙間に付属のスポンジをつめてください。

感度切換スイッチを適正な位置に設定後、カバー固定ビスを確実にしめてください。(詳しくは「6.③」をご覧ください。)

エリア可変が必要な場合は、ブラケットCA-1Wをご使用ください。

B. 天井付の場合

ブラケットCA-2Cをご使用ください。

①

ブラケットCA-2Cを天井に取り付け、配線をしてください。

②

本体をブラケットにビス止めし、配線をしてください。

③

ワイヤーサイズ	距離
AWG22 (0.33mm)	320m
AWG20 (0.52mm)	510m
AWG18 (0.83mm)	820m

なお、配線距離は下表を越えないようにしてください。

5. ブラケットの使用について

別売にて下記のブラケットを用意しております。

③取り付け高は、2.5mを越えないように設置してください。

①天井付ブラケット CA-2C

水平方向エリア可変範囲

: ±45°

垂直方向エリア可変範囲

: 水平0°~下方20°

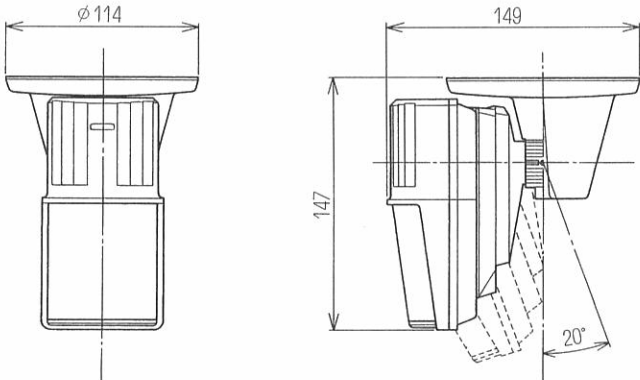

②壁付ブラケット CA-1W

水平方向エリア可変範囲

: ±45°

垂直方向エリア可変範囲

: 水平0°~下方20°

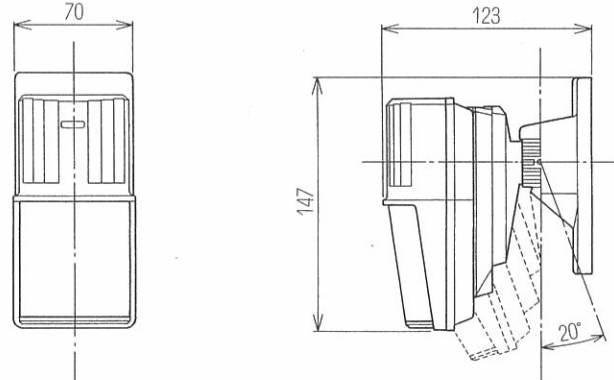

6. 調整機能について

① 照度可変ボリューム

周囲の明るさに応じてセンサーの検知照度を調整します。



- 標準位置
- 通常はこの位置でご使用ください。



- 標準より明るい時に検知したい場合にご使用ください。



- 標準より暗い時に検知したい場合にご使用ください。



- 右いっぱい(DAY)まで回すと周囲の明るさに関係なくセンサーが検知します。(検知確認の時にご使用ください。)

出荷時は標準位置にセットされています。

② パルスカウント切換スイッチ



“2”モード：通常はこのモードでご使用ください。



“TEST”モード：次のような場合は、このモードでご使用ください。

- 検知確認のとき
- 周囲環境が安定しているが感度が低いとき

出荷時は“2”モードにセットされています。

③ 感度切換スイッチ



標準位置

通常はこの位置でご使用ください。



標準位置より感度を高くしたいときにご使用ください。



周囲環境が不安定で、検知を安定させたい場合にご使用ください。

出荷時は“M”にセットされています。

7. 検知エリアの調整について

A. 垂直方向の検知エリア調整

① マルチエリア

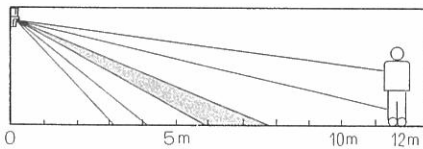

通常はこのエリアでご使用ください。

出荷時は“マルチエリア”にセットされています。

② ペットレイエリア

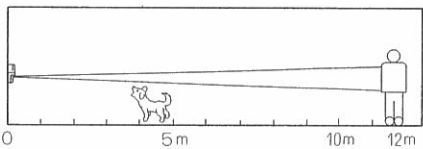

エリアを水平にすることにより、背の低い小動物(犬、ネコ等)を検知エリアから除去します。

— ペットレイエリアの設置方法 —

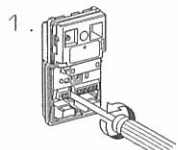

マルチエリア可変ピスをかるくゆるめる。

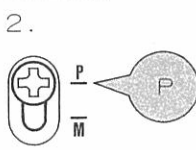

インナーカバーを下に移動し、ピスを“P”の位置でしめます。

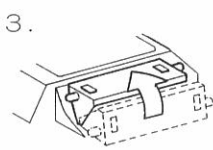

マルチエリアミラーを上部に固定します。

Ⓜ マルチエリアミラーを上部に固定しない場合は、2段目エリアが消去されず、ペットレイエリアに設定されません。

B. 不要エリアの消去

付属のエリアシールをレンズに貼り付けることにより不要のエリアを消去することができます。

— エリアシールの貼り付け方法 —

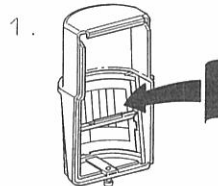

カバーを本体よりはずし、レンズの内面にエリアシールを貼り付けてください。

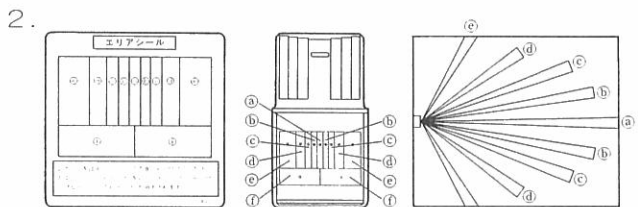

エリアシール(a)~(f)をレンズ(a)~(f)に貼り付けると、エリア(a)~(f)が消去されます。

Ⓜ



マルチエリアの場合、レンズにエリアシールを貼り付けると、垂直方向エリアの1段目、2段目が同時に消去されます。

8. 異常時の点検と処置

症 状	原 因	点 検 と 処 置
表示灯が点灯しない。	供給電圧が適正でない。	電圧をチェックし、適正にしてください。
	供給電源の極性が逆接続されている。	配線を確認しつなぎ替えてください。
	電源投入後約60秒すぎでない。	約60秒待つてください。
	照度可変ボリュームが適正でない。	「6.④」を参照し、適正にしてください。
	エリアの設定が適正でない。	「2.」の検知エリアを参照し、適正にしてください。
人がいないのに表示灯が点灯する。	検知エリア内に動くものがある。	動くものを取り除いてください。
	電源電圧が低くすぎる。	適正にしてください。
	12m以上遠方の人、自動車などを検知している。	検知エリアの設定を変更してください。
	検知エリア内に熱変動を起こすものがある。	取付位置が熱源の移動をしてください。
表示灯は点灯するが、出力が出ない。	信号接点溶着、接触不良。	修理が必要です。
	配線の断線、短絡。	配線をチェックし、正常にしてください。
	出力接点が、他の機器の出力接点と下記のように接続されている。 NC出力の場合：並列接続されている。 NO出力の場合：直列接続されている。	NC出力の場合：直列接続にしてください。 NO出力の場合：並列接続にしてください。

9. 仕 様

Model	LX-2A
検 知 方 式	パッシブインフラレッド方式
検 知 エ リ ア	12m×15m(ワイド)
検 知 ゾ ーン 数	マルチエリア：40本 ペットレイエリア：18本
取 付 高	マルチエリア：2.5m以下 ペットレイエリア：1.2~1.5m
検 知 速 度	0.3~1.0%
感度切換スイッチ	3段階(H.M.L)可変
表 示 灯	検知時点灯(赤色LED)
出力保持時間	2±1秒(ディレータイマ)
出力接点容量	NC,NO DC28V 0.2A(最大)
タ ン パ ー	本体をはずすと開
パルスカウント	"2" モード：2回(検出時間20±5s) "TEST"モード：1回
照度可変ボリューム	約10~10万Lux 可変
ウォームアップ時間	約60秒
電 源 電 圧	DC12V±10%
消 費 電 流	25mA(最大)
取 付 場 所	屋内/屋外 壁面
使用温度範囲	-20℃~+50℃(検知部 結露・氷結なきこと)
使用湿度範囲	95%(最大)
重 量	150g
付 属 品	エリアシール、取付ビス2本、スポンジ

※仕様は改良のため、予告なく変更することがあります。

10. 外形寸法図

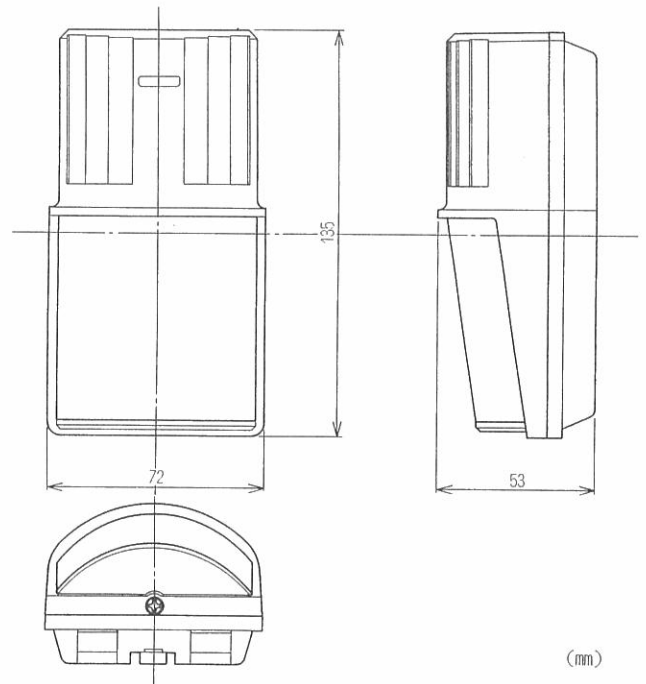

LX-2A

保 証 書

保証期間 お買い上げ年・月・日 より1年間	販売店名
お客様(〒) ご住所 お名前	

〈保証規定〉

I. 保証の範囲

- 取り扱い説明書に記載された正常な使用状態で、保証期間中に万一故障を起こした場合は、無償にて修理いたします。お買い上げ西もしくは弊社へ本書を添えてお申し付け下さい。
- この保証は前面に記載された製品について、日本国内に限り適用いたします。

II. 保証の条件

- 次に該当する故障は、保証期間(お買い上げ日より1年間)であっても無償にて修理を申し受けることがありません。
- 誤った取り扱い、不当な修理・改造を受けた製品の故障。また故意・不注意による損傷に起因する故障。
 - 地震など不可抗力による損傷。
 - 本書前面に必要事項の記入が無い場合、また本書の提示がない場合。

オプテックス株式会社

本 社 〒520 滋賀県大津市におの浜4-7-5 TEL(0775)24-1900
 技術センター 〒520-01 滋賀県大津市雄琴5-265-1 TEL(0775)79-8000
 東京営業所 〒160 東京都新宿区西新宿6-16-6 第三丸善ビル TEL(03)3344-5775
 大阪営業所 〒531 大阪市北区豊崎3-6-8 TOビル TEL(06)374-3650