

センサライト ナイトスキャン

取扱説明書

●この度はナイトスキャンLA-8シリーズをお買い上げいただきましてありがとうございます。

LA-8C

(引掛シーリング取付タイプ)

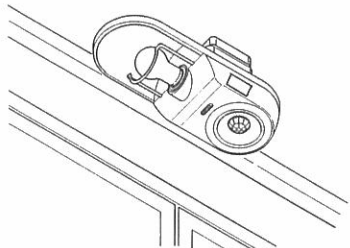

ご家庭の玄関、廊下、階段などの照明としてお使いいただけます。

LA-8S

(トイレ用引掛シーリング取付タイプ)

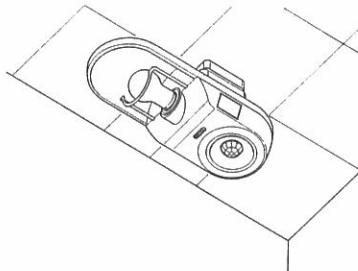

ご家庭のトイレの照明としてお使いいただけます。

LA-8P (壁取付タイプ)

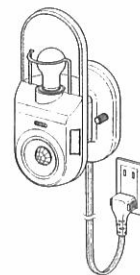

ご家庭の玄関、廊下、階段などの照明としてお使いいただけます。

安全にお使いになるためのご注意

- ・取り付ける前に、この取扱説明書をよくお読みの上、正しくお使いください。
- ・お読みになったあとは、いつでも見られるところに大切に保管してください。

絵表示について この説明書の表示では、製品を安全に正しくお使いいただき、あなたや他の人々への危害や財産への損害を未然に防止するために、いろいろな絵表示をしています。その表示と意味は次のようになっています。よく理解してから本文をお読みください。

⚠ 警告

この表示を無視して、誤った取扱いをすると、人が死亡または重傷を負う可能性が想定される内容を示しています。

⚠ 注意

この表示を無視して、誤った取扱いをすると、人が負傷する可能性が想定される内容および物的損害のみの発生が想定される内容を示しています。

絵表示の例



⊘記号は禁止を表します。図の中や近傍に具体的な禁止内容(左図の場合は分解禁止)が描かれています。



●記号は行為を強制したり指示する内容を告げるものです。図の中には具体的な指示内容(左図の場合は電源プラグをコンセントから抜け)が描かれています。

⚠ 警告

電球交換、清掃時は電源を切る	電球交換、清掃はLA-8Pは、電源プラグを抜いてから、LA-8C・LA-8Sは引掛シーリングより本体をはずしてから作業してください。感電の原因となります。	
異常なときは電源を切る	万一煙が出たり、変な臭いがあるなどの異常状態のまま使用すると、火災、感電の原因となります。すぐに電源を切って異常状態がおさまった事を確認してから販売店、工事店にご連絡ください。お客様による修理は危険ですから絶対におやめください。	
分解・改造しない	分解・改造は危険ですからおやめください。火災、感電の原因となります。	
燃えやすい物の近くでの使用禁止	燃えやすい物を付近においたり、布や紙など燃えやすい物をかぶせたりしないでください。火災の原因となります。人がいなくてもセンサで点灯する事がありますので特にご注意ください。	

本商品の特徴

近づきだけで自動点灯

検知エリア内の人体の発する熱エネルギーを感じて自動的に明かりが点灯します。暗がりの中でスイッチをさがす必要がありません。

自動的に消灯

検知エリアから離れると約20秒後（LA-8Sは約3分後）に自動消灯します。消し忘れがなく電気の節約ができます。

照度センサ内蔵

照度センサを内蔵しており、明かりが必要な程度に部屋が暗くなったときのみ点灯します。

外形寸法図

LA-8C LA-8S

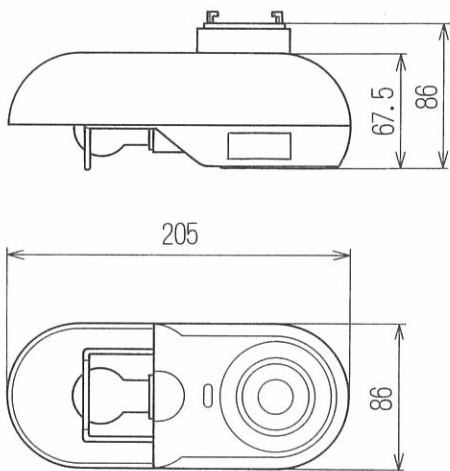

単位：[mm]

LA-8P

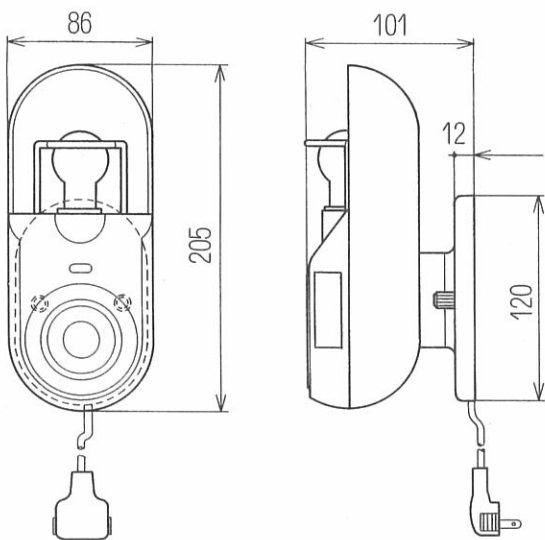

単位：[mm]

仕様



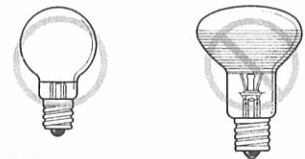





名称	ナイトスキャン		
型式	LA-8C	LA-8S	LA-8P
検知方式	パッシブインフラレッド方式		
検知距離	半径2m (2.4m高取付時)		最大3m
電源電圧	AC100V 50/60Hz		
消費電力	待機時0.2W以下 点灯時40W		
点灯照度	約10ルクス以下		
使用温度範囲	-10℃~40℃		
点灯時間	約20秒	約3分	約20秒
質量	280g		410g
取付場所	室内天井	トイレ(天井)	室内壁
コード長			2m
使用電球	40Wミニクリプトン球 (E17) ※40Wを越える電球は絶対に使用しないでください。 ※交換用電球はボール状のミニクリプトン球をご使用ください。		
付属品			取付ビス(2本)



40Wミニクリプトン球

※仕様は改良のため予告なしに変更することがあります。

⚠ 注意

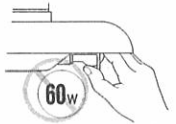
乳幼児の触らない位置に取付ける	点灯中や消灯直後は電球及びその付近が熱くなっています。触るとやけどの原因となります。不用意に触らない位置に取付けてください。特に乳幼児が触らないようご注意ください。	 
屋外や軒下での使用禁止 水や湿気の多いところでの使用禁止	この製品は、屋内用です。屋外や風呂場など水の掛かる場所、湿気の多い場所には取付けしないでください。火災、感電の原因となります。	 
濡れた手で触らない	濡れた手で触らないでください。感電の原因となります。	
100V以外での使用禁止	必ず交流100Vで使用してください。火災、感電の原因となります。	
配線工事は専門家に	配線工事が必要な場合は、必ず工事店、電気店（有資格者）に依頼してください。一般の方の工事は、法律で禁止されています。	
取付方向を守る	取付けには方向性があります。本取扱説明書にしたがって正しい方向に取付けてください。火災・感電の原因となります。	
定期点検の実施	明るく安全に使用していただくために、定期的に清掃点検を実施してください。不具合がありましたらそのまま使用しないで工事店、電気店に修理を依頼してください。	
指定電球以外使用禁止	電球交換の際は、本体表示、取扱説明書にしたがって、指定された電球を使用してください。指定以外の電球を使用すると火災の原因となります。	   40Wミニクリプトン球

1. 各部の名称とはたらき

LA-8C、LA-8S

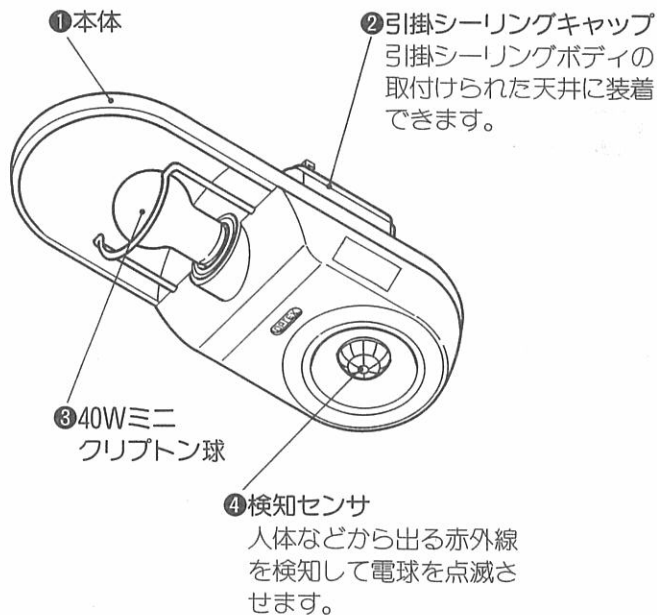

LA-8P



2. 検知エリア 人が下図の範囲に入ればセンサが人を検知して電球が点灯します。

LA-8C/LA-8S

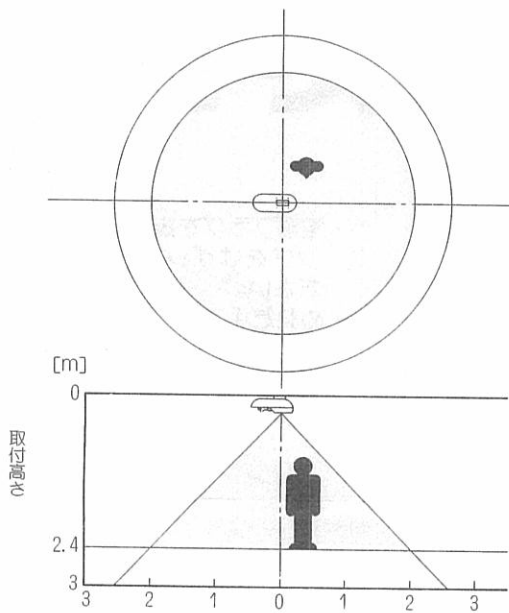

※ご家庭の天井に設置した場合、取付け高さは通常約2.4mです。
床面より3mを越えない高さにと付けてください。

LA-8P

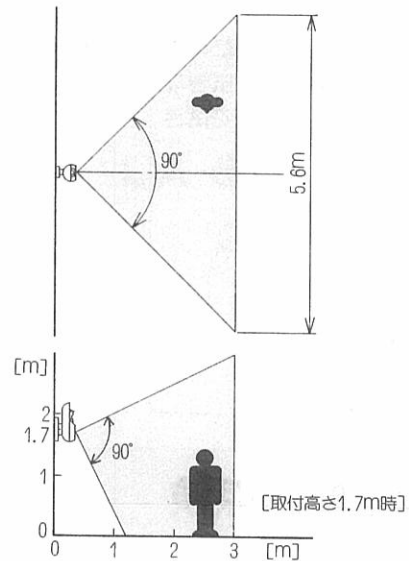

【ご注意】

この製品は、検知エリア内に入った時の温度変化を検知する方式です。周囲の温度によって検知距離が短くなったり、長くなったりすることがあります。

3. 取付け場所のご注意

検知性能を十分に引き出すために次の点にご留意の上設置場所を決定してください。

検知エリアは正面から近づくと検知しにくい場合があります。(右側の図)

検知センサに対して横切る方向に取付けて下さい。(左側の図)

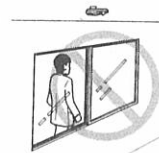
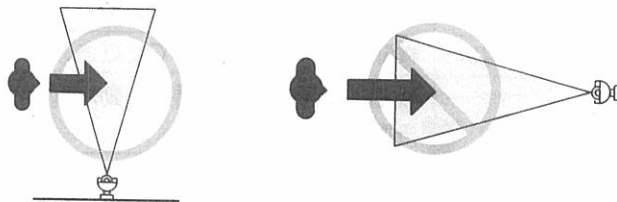

検知エリアが遮られていると人が近づいても検知しません。透明なガラス窓越しでも検知しません。

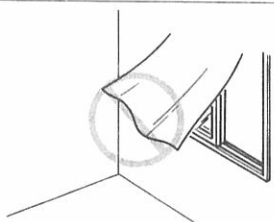

検知エリア内に動く物があると検知して点灯することがあります。

- (例) ・カーテン、植木等風で動く物
・ファクシミリ(受信すると紙を検知)
・窓の外の自動車

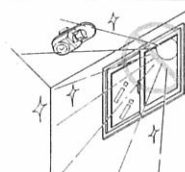

車のヘッドライトやネオンの点滅する窓際、直射日光の入る場所には取付けないでください。

ストーブやエアコンの近くには取付けないでください。検知センサが温度変化し、動作することがあります。

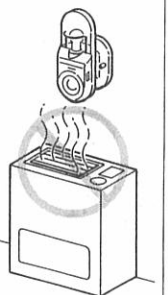

4. 取付方法

LA-8C, LA-8S (引掛シーリング取付タイプ) の取付方法

①  既設の照明器具を取り外し、本体をそのまま取付けてください。

②  本体側②引掛シーリングキャップのプラグ部をシーリングボディーの穴にさし込みカチッと音がするまで右に回します。

⚠ 注意

 引掛シーリングの取付等電気工事が必要な場合は、必ず工事店に依頼してください。一般の方の工事は法律で禁止されています。

LA-8P (壁取付タイプ) の取付方法

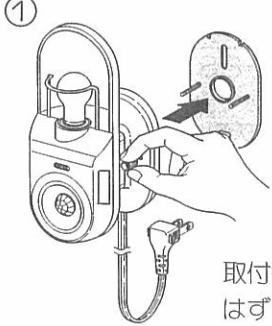
①  ⑥取付ナットをゆるめて⑧取付金具を本体からはずしてください。

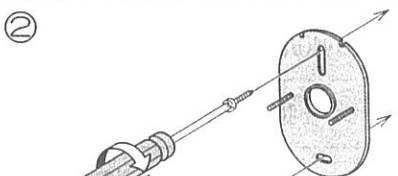
②  ⑨付属ビス2本により⑧取付金具を壁面に取付けます。取付ける方向は必ず図の方向(切りかきが上)に取付けてください。

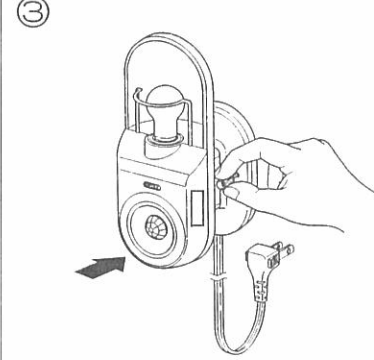
③  ①本体を図の様に(電球が上)取付け⑥取付ナットを締めてください。本体は必ず図の向きに取付けてください。

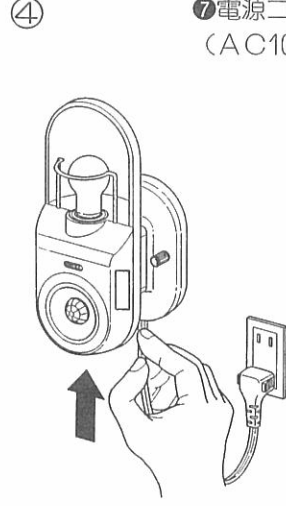
④  ⑦電源コードをコンセント(AC100V50/60Hz)へさし込んでください。たるんだコードは⑤取付ベース内へ押し込むことができます。

⚠ 注意

本体は必ず図の向き(電球が上)に取付けてください。
電球の熱で火災や変形の原因となります。

LA-8Pは壁取付専用です。
天井には取付けないでください。

5. 動作テスト 設置後必ず動作テストをおこなってください。

① **周りが暗いとき**  本体に電源を投入したときに電球が点灯することを確認してください。点灯すれば動作テストOKです。
電源を投入したときは、LA-8C、LA-8Pは約1分間、LA-8Sは約5分間点灯します。その間検知エリアの範囲から離れてお待ちください。

周りが明るいとき
電源を投入した後で④検知センサ全体を手で覆ってください。電球が点灯すれば動作テストOKです。LA-8C、LA-8Pは約20秒間、LA-8Sは約3分間点灯します。(テストの時の点灯時間は多少長くなる場合があります。)周りが暗くなれば右図②③の様に検知エリアに入れば点灯します。

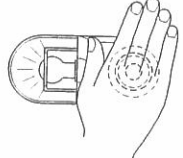

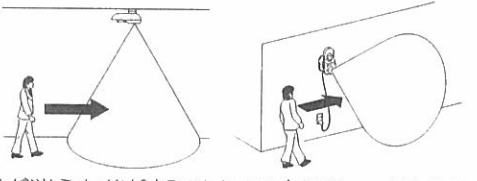
②  電球が消えた後検知エリアの中にゆっくり入ると、再び点灯します。

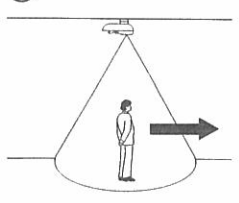
③  検知エリアからはなれるか検知エリア内で静止し続けられれば約20秒後(LA-8Sは約3分後)に消灯します。検知エリア内で再び動けばその時点から上記時間点灯します。

6. お手入れ

！ 汚れたら

けっして水洗いはしないでください。本体の汚れは柔らかい布で乾拭きするか、中性洗剤をうすめた水で拭き取ってください。



電球交換は



・電球交換の際は、40Wミニクリプトン球を使用してください。指定以外の電球を使用すると火災の原因となります。



・やけど防止のため消灯後（電源プラグを抜くか、引掛シーリングからはずす）3分以上経過してから電球をはずしてください。



40Wミニクリプトン球



⚠ 注意

感電の恐れあり



- ・電源プラグを抜くか、引掛シーリングをはずしてから作業してください。
- ・ぬれた手で触らないでください。
- ・電源プラグを抜く場合は必ず、プラグを持って抜いてください。

7. 異常時の点検

電源を入れても点灯しない	電源が切れている	スイッチやブレーカが切れていないか点検してください。
	電球が切れている	取扱説明書にしたがい交換してください。（第6項参照）
	電球がゆるんでいる	電球を締め直してください。なお、消灯直後は、電球、電球付近が高温になっていることがあります。やけどには、ご注意ください。（第6項参照）
点灯しないことがある	検知エリアが遮られている	壁や家具などで検知エリアが遮られると検知できません。また、ガラス越しなども検知できません。エリアを遮っているものを取り除いてください。（第3項参照）
	周囲が明るい	照度センサにより周囲が明るいとは点灯しません。周囲が暗くなってから再度ご確認ください。（第5項参照）
人が通らないのに点灯する	検知エリア内に動く物がある（カーテン、植木、ファクシミリなど）	動く物があると検知して点灯することがあります。ペットなどが検知エリアを通ると点灯することがあります。ファクシミリの受信時、紙を検知する場合があります。（第3項参照）
	検知エリア内に熱源や風を出す物がある	検知エリア内や本体付近に熱源（ストーブ、コンロなど）や風を出す機器（エアコンなど）があると動作することがあります。（第3項参照）
	検知エリアの延長上に動く物がある	自動車などが検知エリアの延長上を通過すると検知することがあります。（第3項参照）
人が居るのに消灯する	人が検知エリアの中に入っていない	検知エリアを再点検してください。（第3項参照）
	人が動かない	検知エリア内に人が居ても動かないと消灯することがあります。再度動くと点灯します。（第5項参照）

LA-8 保証書

お買上げ日	年 月 日
保証期間	お買上げ日より1年間
お客様	〒 TEL
	ご住所 ご氏名 様
お買上げ店	〒 TEL
	住所 店名

〈保証規定〉

- 保証の範囲
 - 取扱説明書に記載された正常な使用状態で、保証期間中に万一故障を起こした場合、無償にて修理いたします。お買上げ店もしくは弊社へ本書を添えてお申し付けください。
 - この保証は保証書に記載された製品について日本国内に限り適用いたします。
- 保証の条件
 - 次に該当する故障は、保証期間中で（お買上げ日より1年間）であっても実費にて修理を申し受けることがあります。
 - あやまった取扱い、不当な修理・改造を受けた製品の故障、また故意・不注意による破損に起因する故障。
 - 災害など不可抗力による破損
 - 本書に必要事項の記入がない場合、また本書の指示がない場合

オプテックス株式会社

セキュリティ事業部 TEL(0775)24-0211 FAX(0775)24-3201
 本社 〒520 滋賀県大津市におの浜4-7-5 TEL(0775)24-6990
 東京営業所 〒160 東京都新宿区西新宿6-14-1 TEL(03)3344-5775
 新宿グリーンタワービル